

# ZINTEGROWANA POLITYKA BEZPIECZEŃSTWA

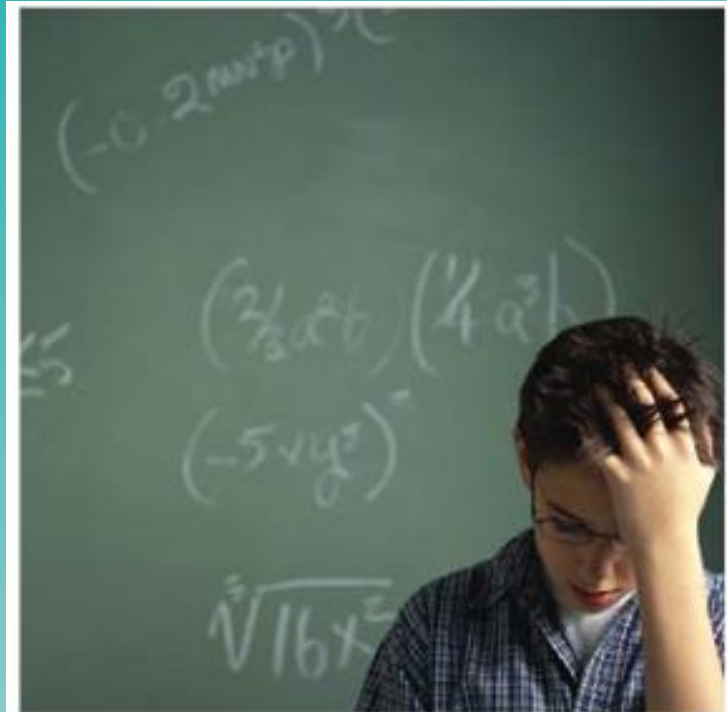

ankietę opracowały:

**Małgorzata Klich**

**Paula Pilarska**

**Anna Zygucka**

marzec 2010

# Wyniki ankiety przeprowadzonej wśród młodzieży



# **Wyniki ankiety przeprowadzonej wśród młodzieży**

Ankietę wypełniło **215** uczennic i uczniów

- **Gimnazjum - 52 osoby**
- **L.O. - 163 osoby**

Ankiety wypełniali uczniowie klas:

**II b, II d, II e, III a, III b, III e**

**oraz II bg, III bg**

## Płeć ankietowanych:

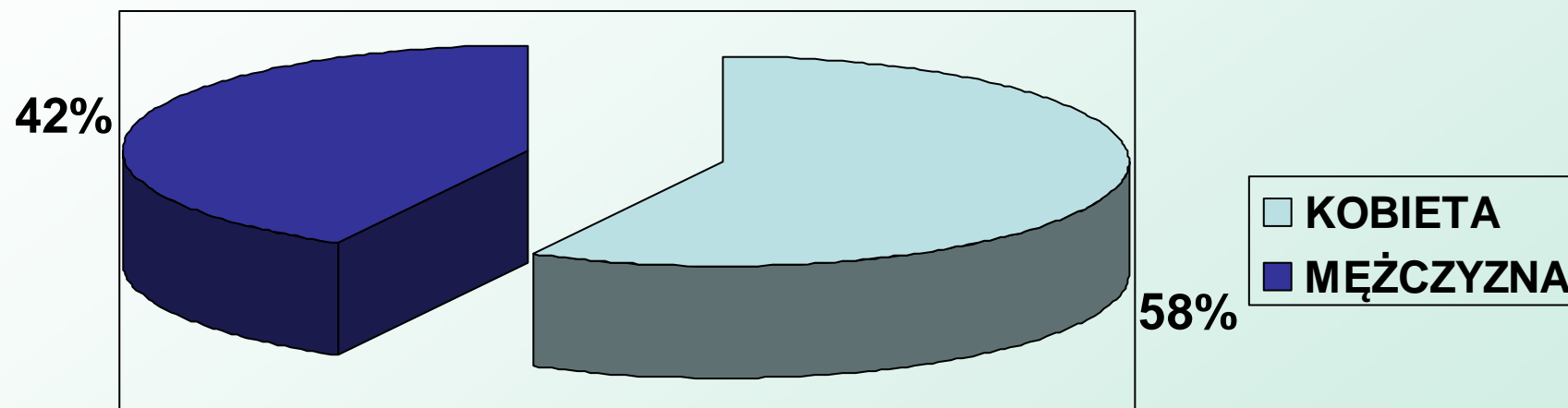

## W ankiecie brali udział uczniowie klas:

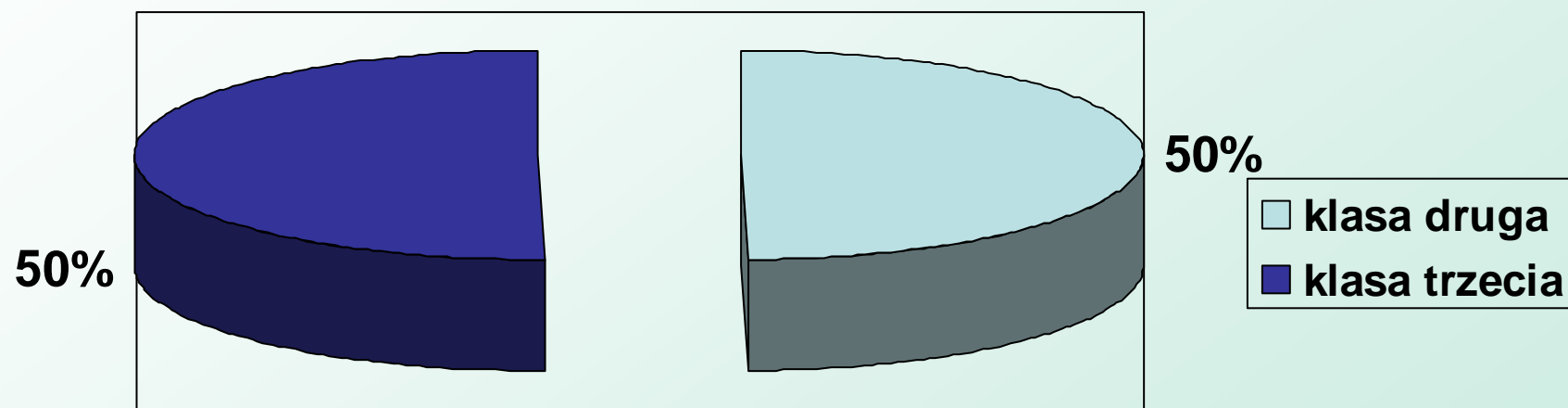

# 1. Czy byłeś/aś ofiarą przemocy w szkole lub jej okolicy?

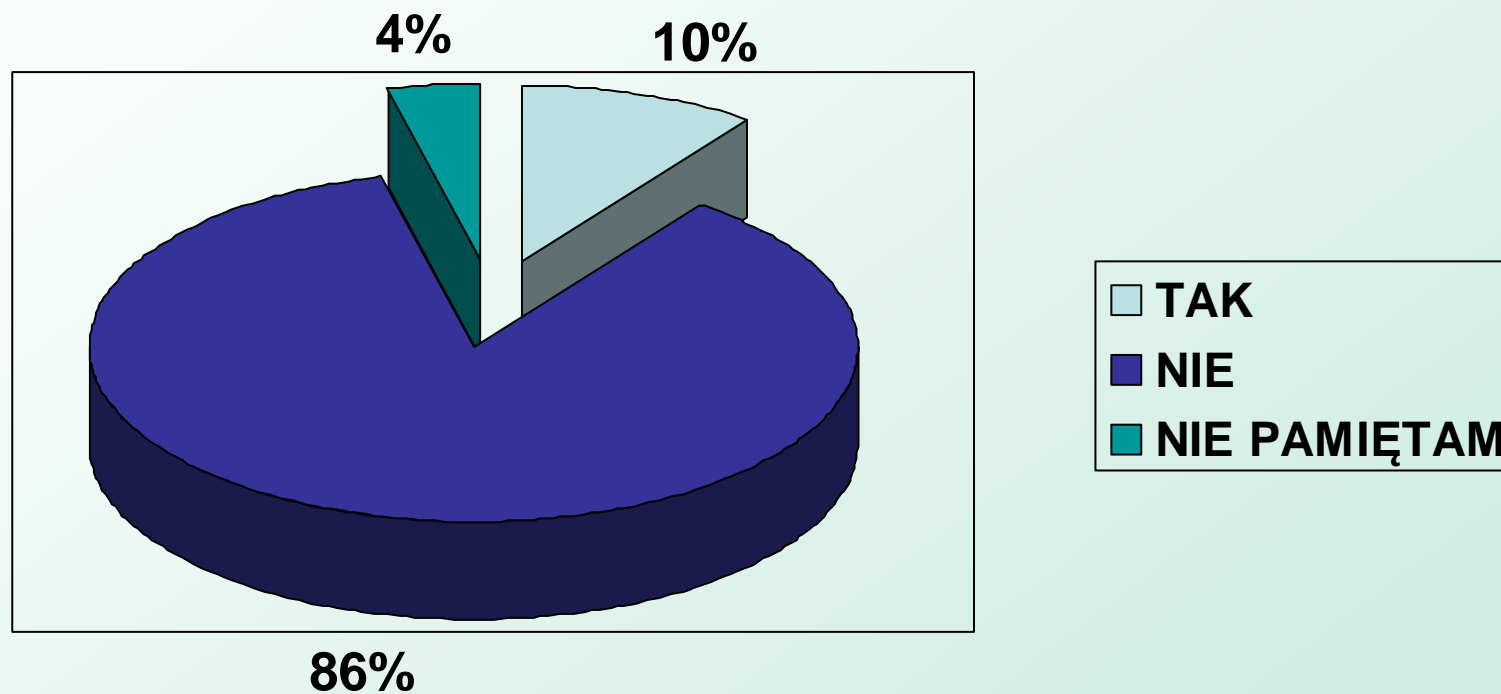

## 2. Jeśli byłeś/aś ofiarą przemocy, to jaka była jej forma?

(możesz zaznaczyć więcej niż jedną odpowiedź)

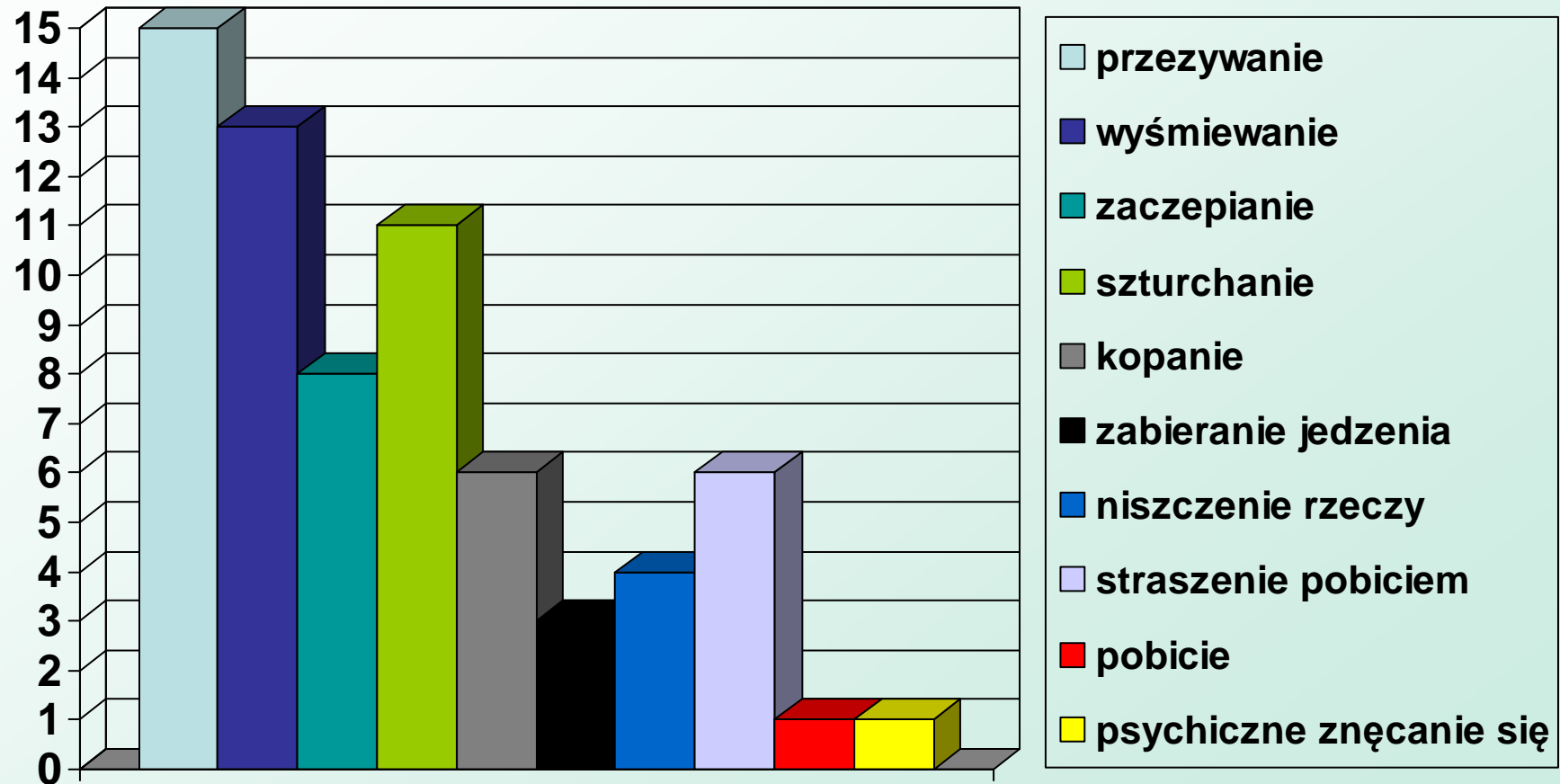

### 3. Czy powiadomiłeś/aś kogoś o tym fakcie?

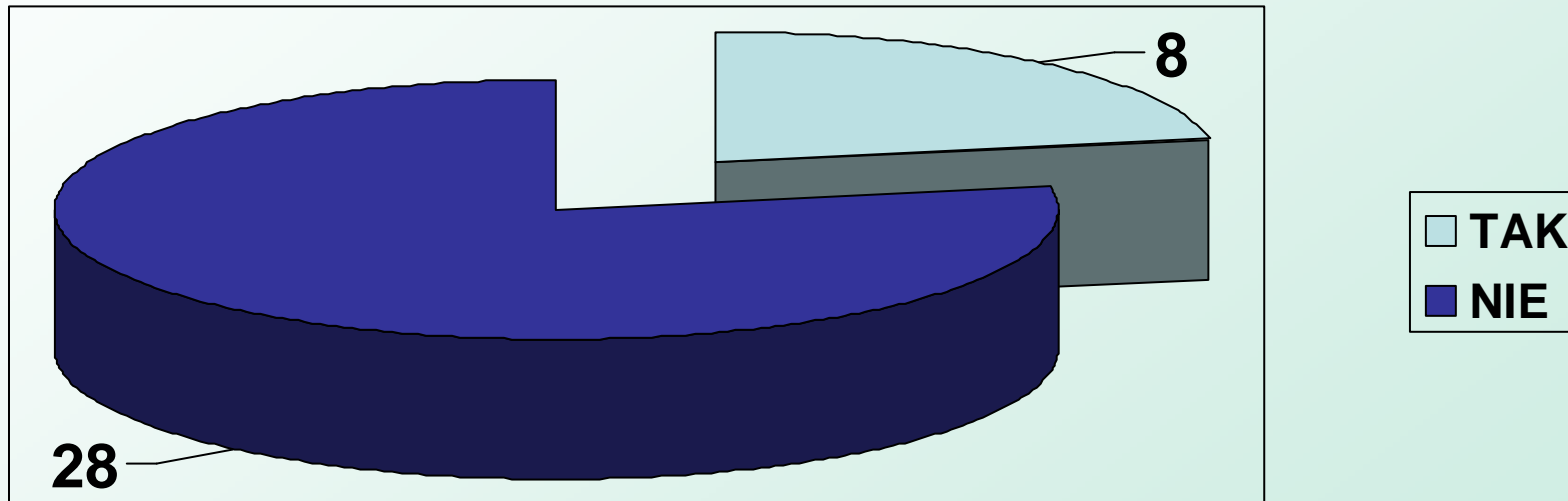



## 4. Jeżeli tak, to kogo?

(możesz zaznaczyć więcej niż jedną odpowiedź)

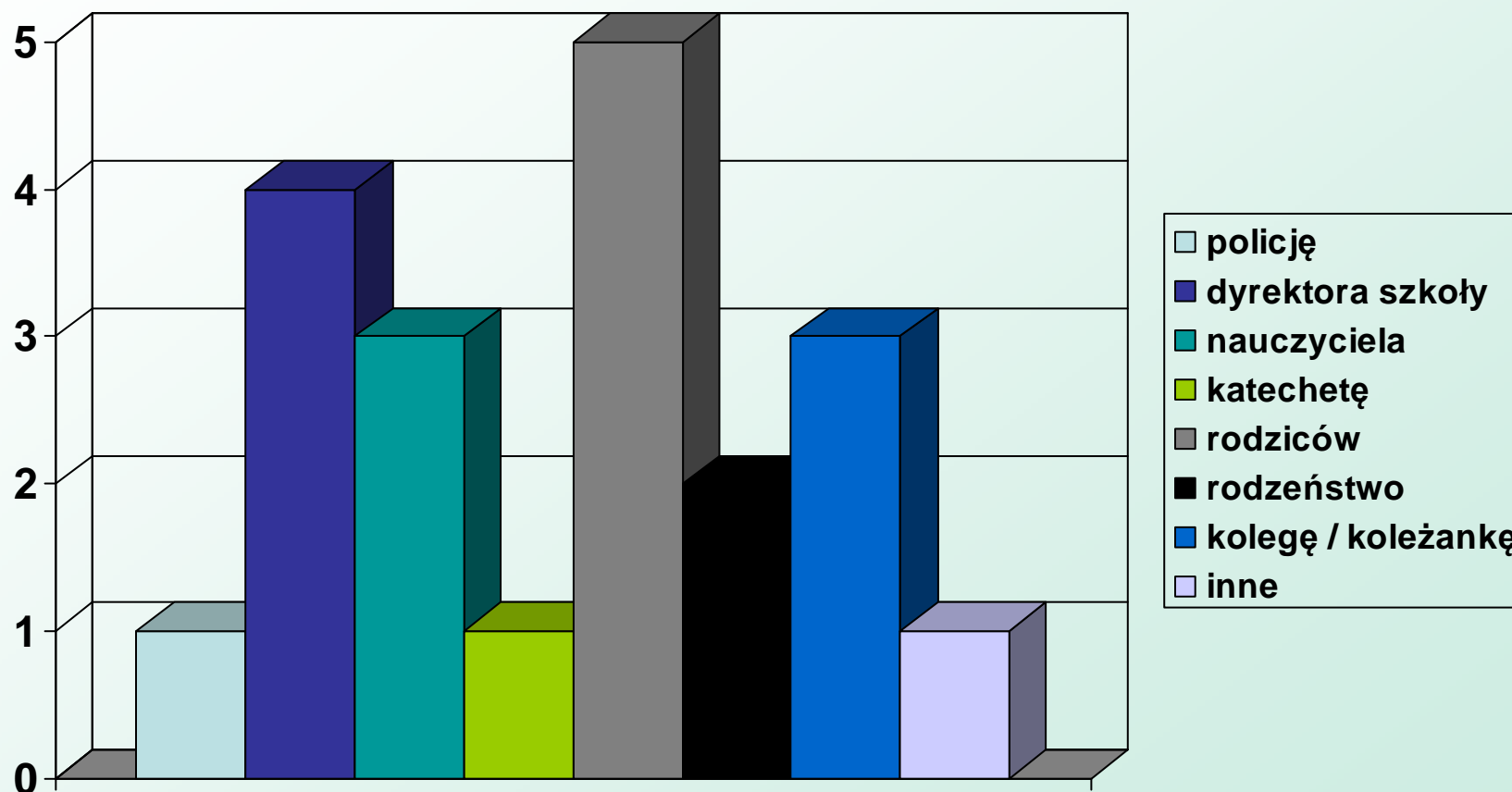

## 5. Gdzie zdarzenie miało miejsce?

(możesz zaznaczyć więcej niż jedną odpowiedź)

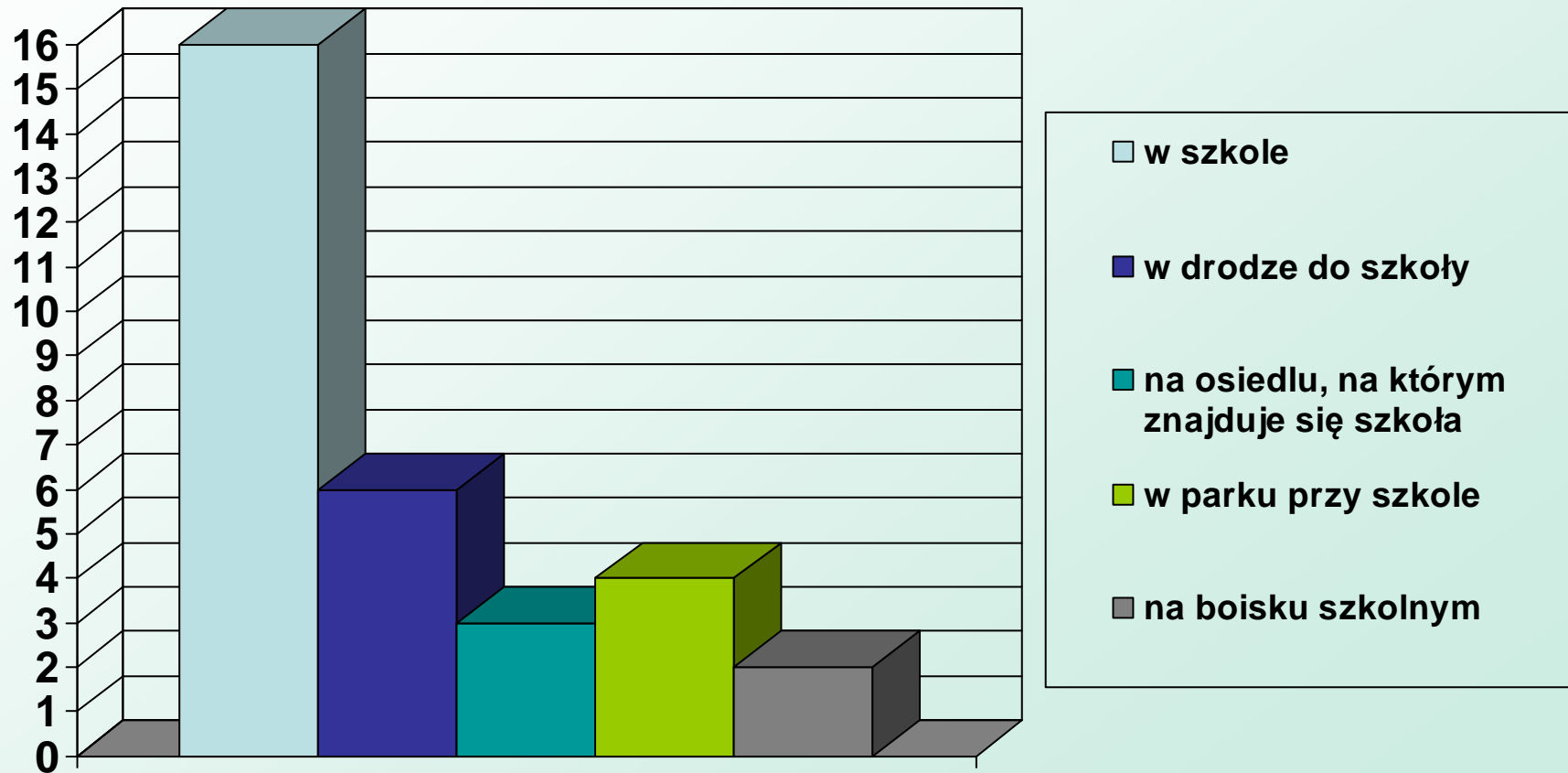

## 6. Czy byłeś/aś świadkiem przemocy w szkole i jej okolicy?

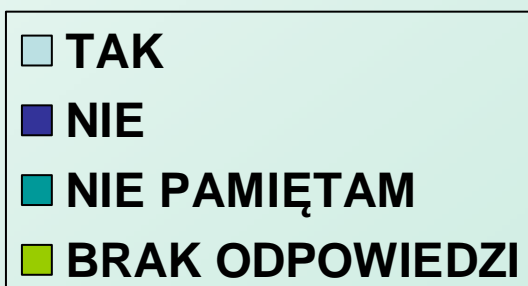
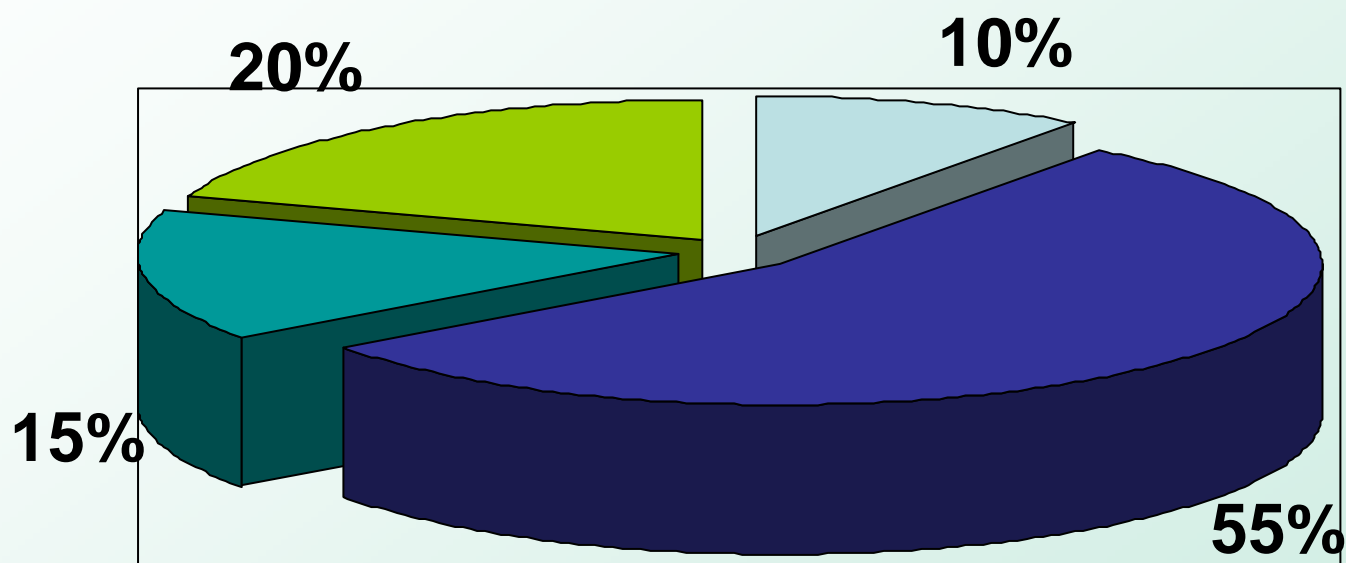

## 7. Jeżeli byłeś świadkiem przemocy w szkole, to gdzie to miało miejsce?

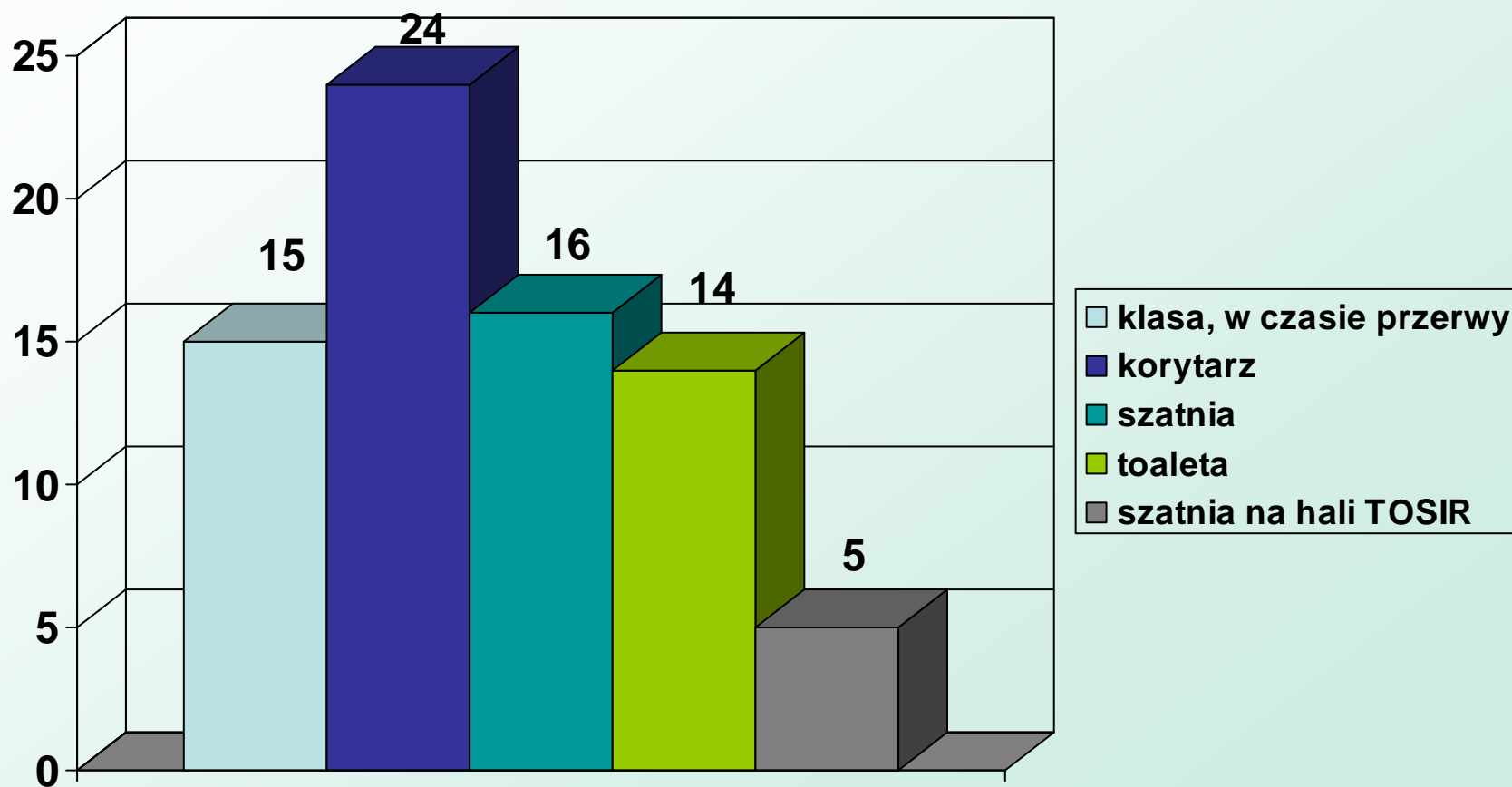

## 8. Jak często dzieje się coś złego w szkole?

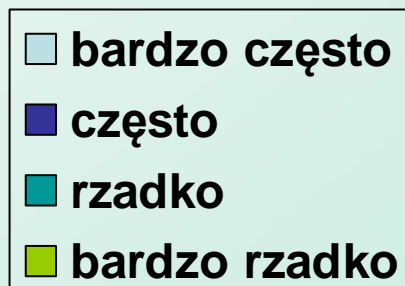
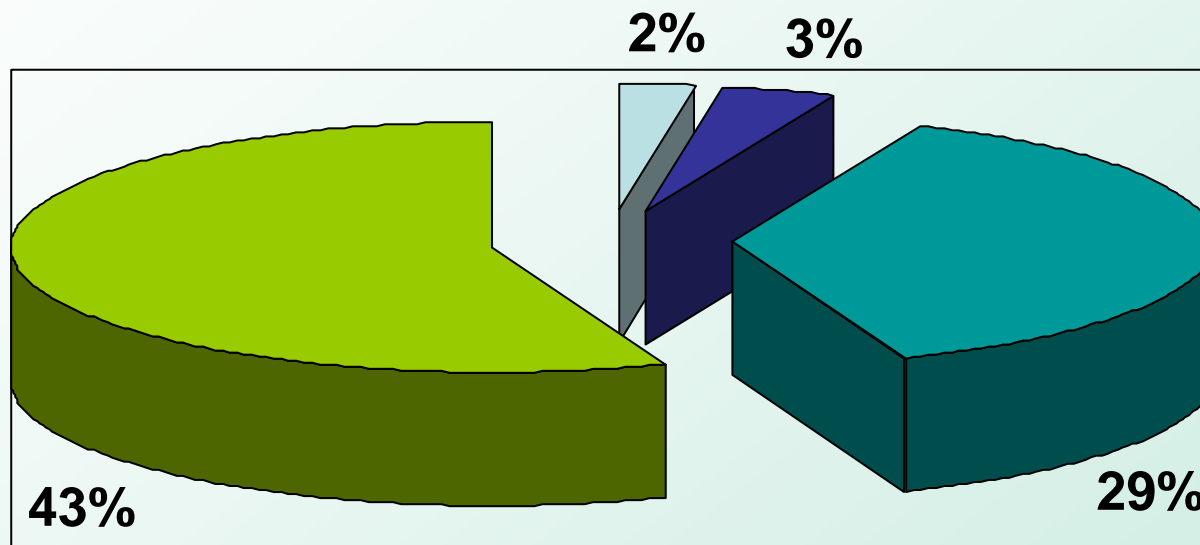

## 9. Kiedy dzieje się coś złego w szkole?

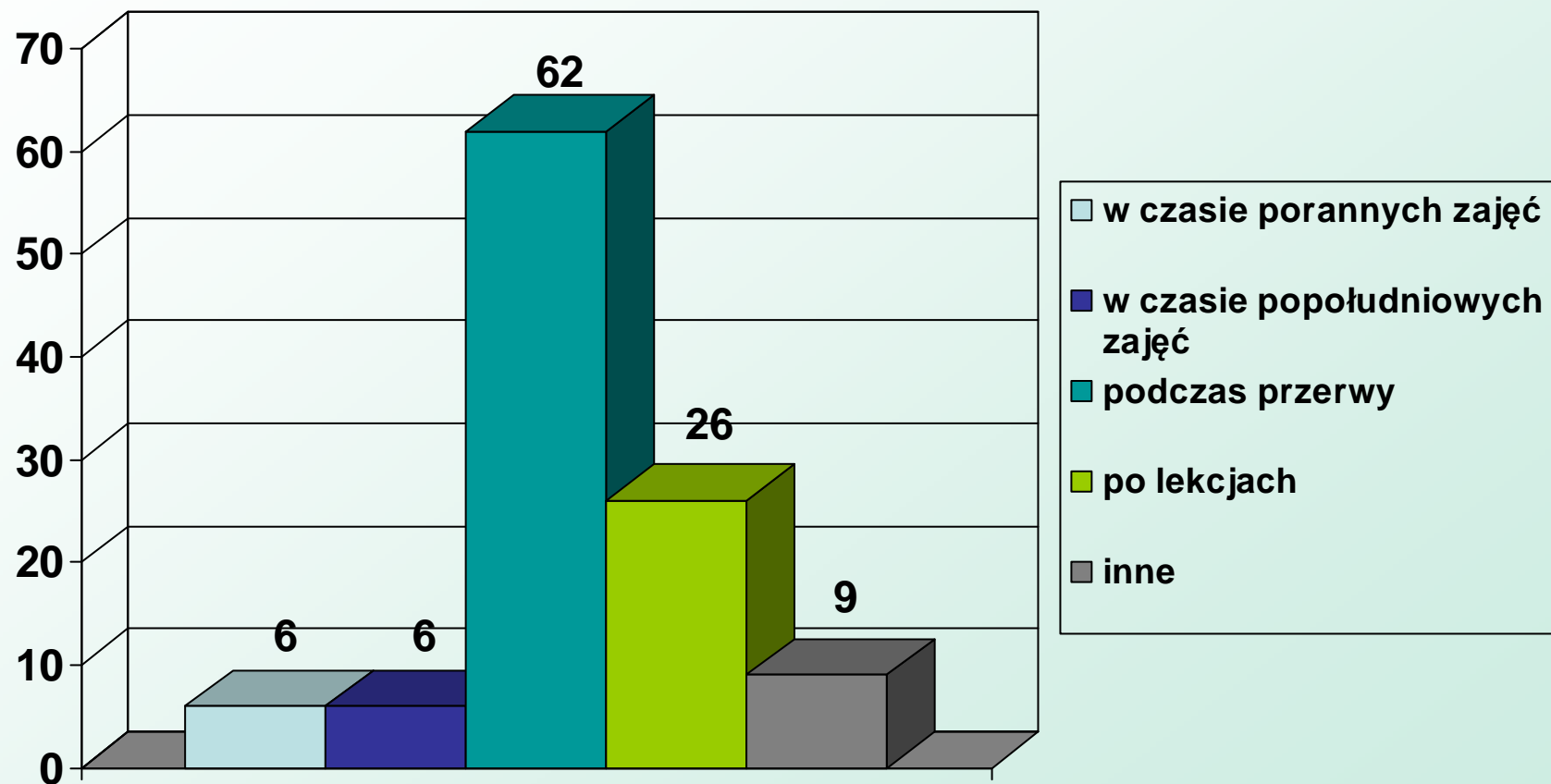

## 10. Czy byłeś/aś świadkiem przemocy poza szkołą?

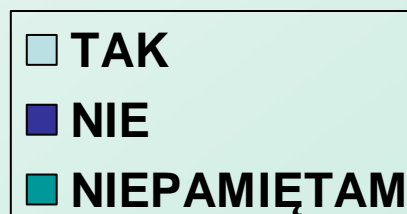
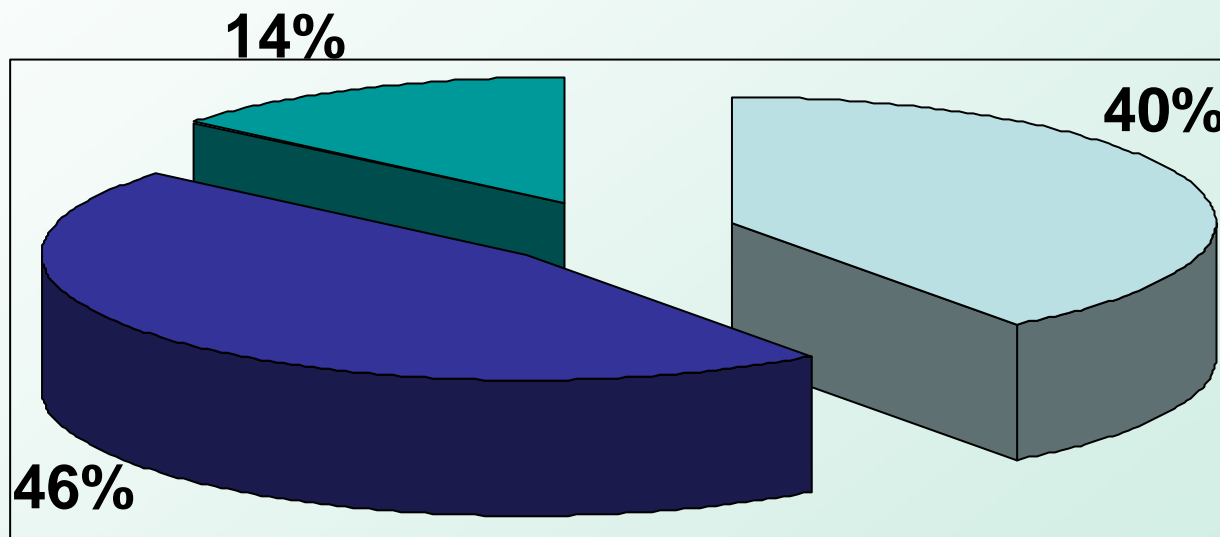

# 10. Jeśli tak, to gdzie to miało miejsce?

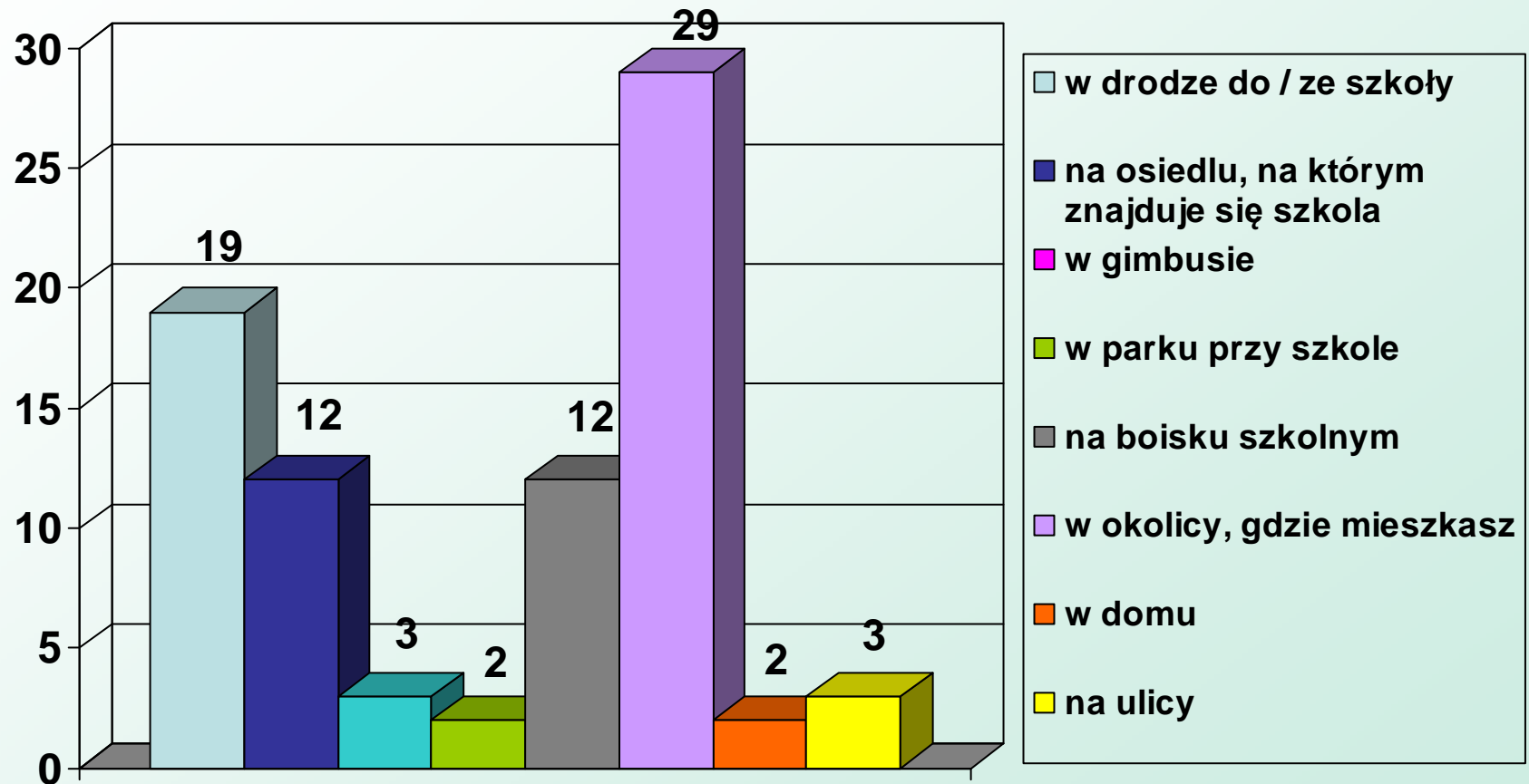



## 12. Czy zareagowałeś na tę sytuację?

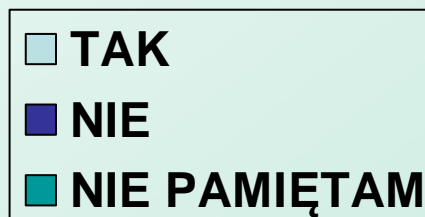
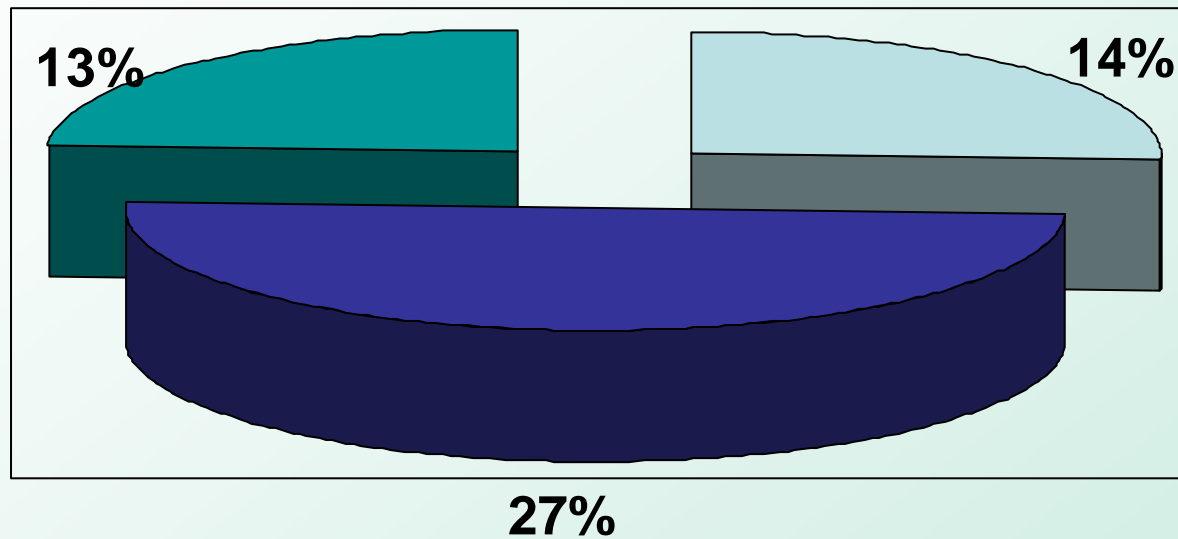

# 13. Jeśli tak, to w jaki sposób to zrobiłeś?

(możesz zaznaczyć więcej niż jedną odpowiedź)

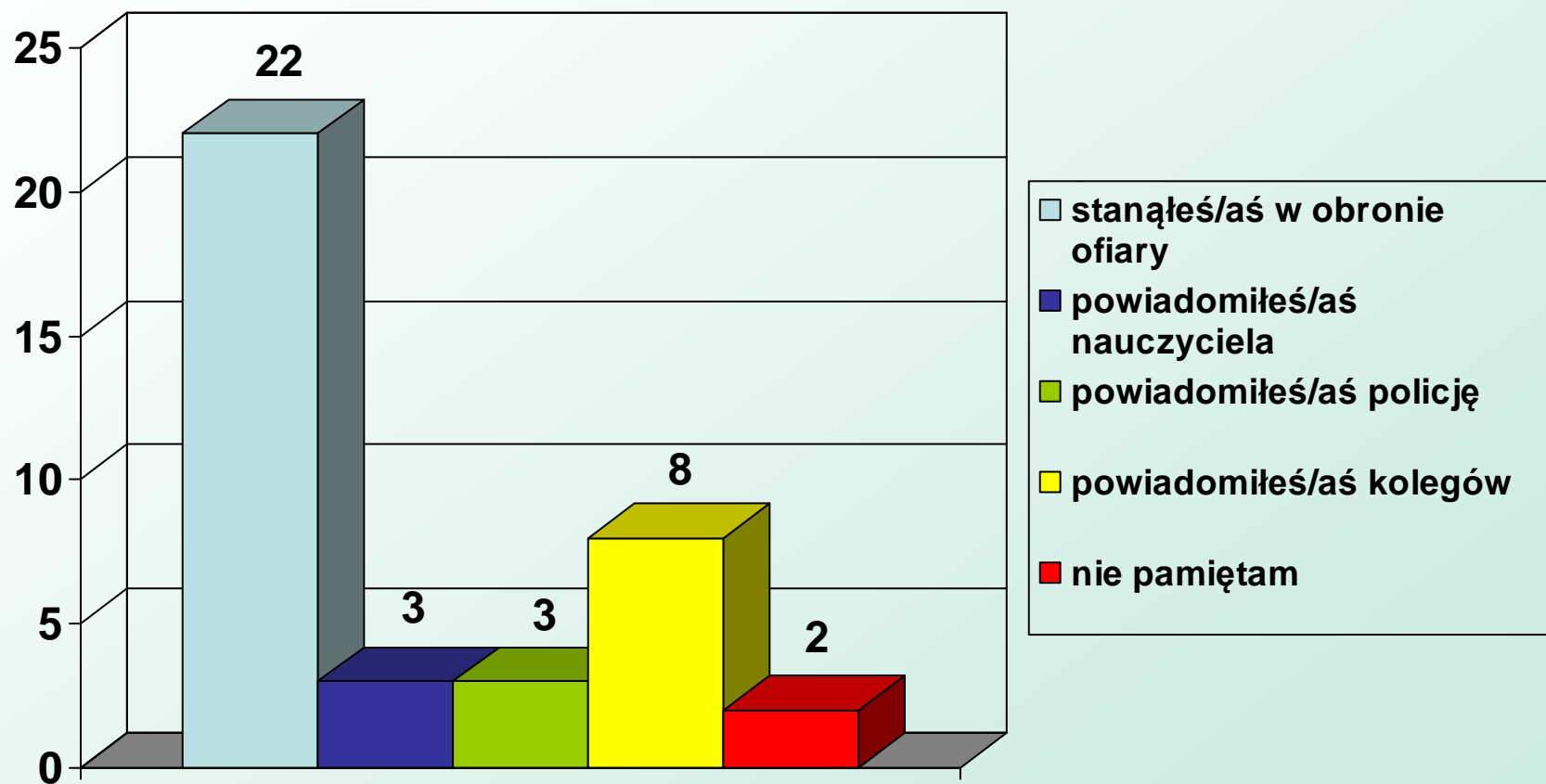

## 14. Czy sprawca przemocy był Ci znany?

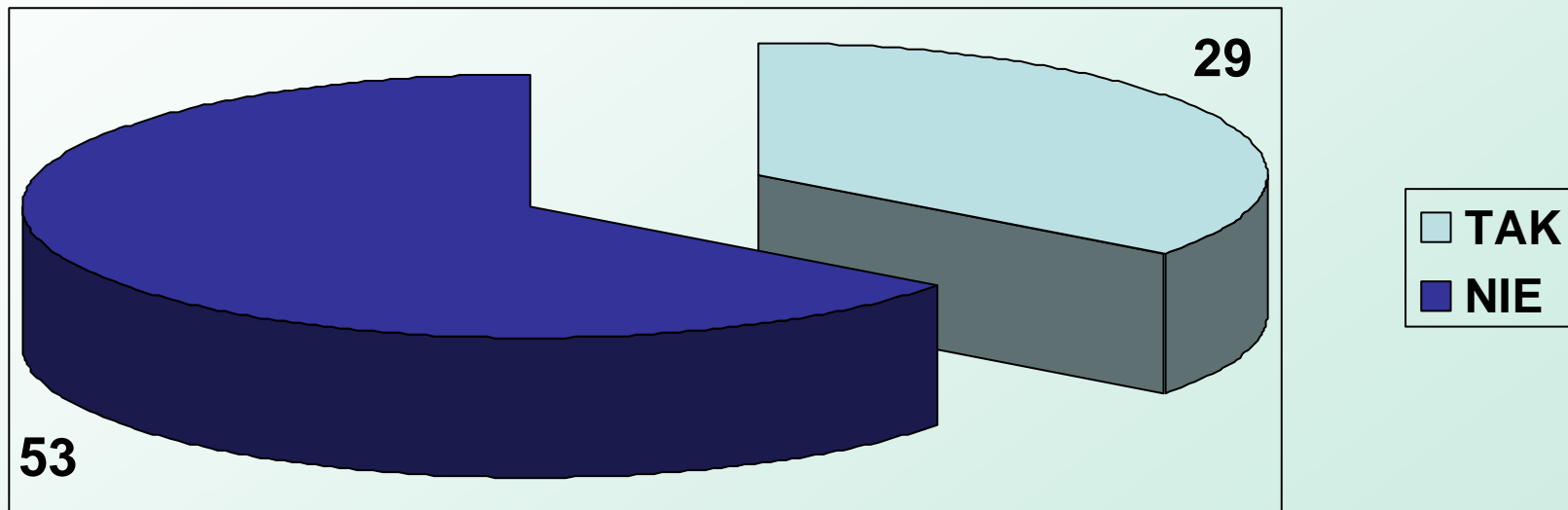

## 15. Jeżeli tak, to kim był?

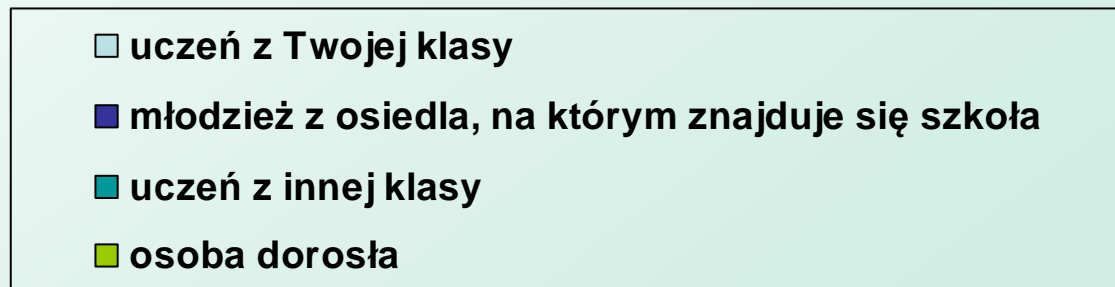
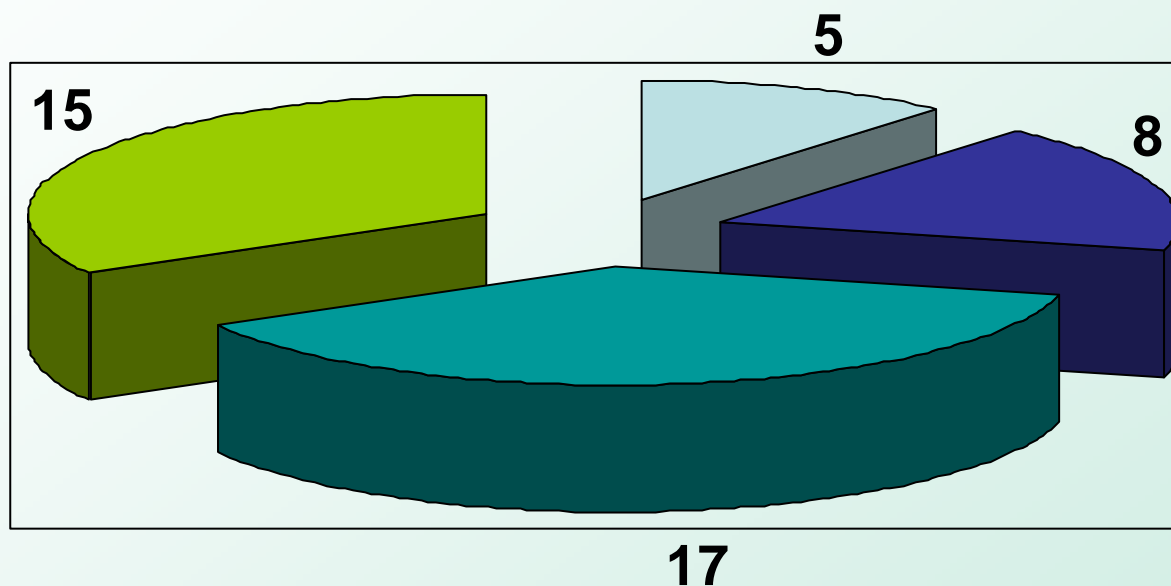

## 16. Czy Ty dokonywałeś przemocy w szkole i jej okolicy?

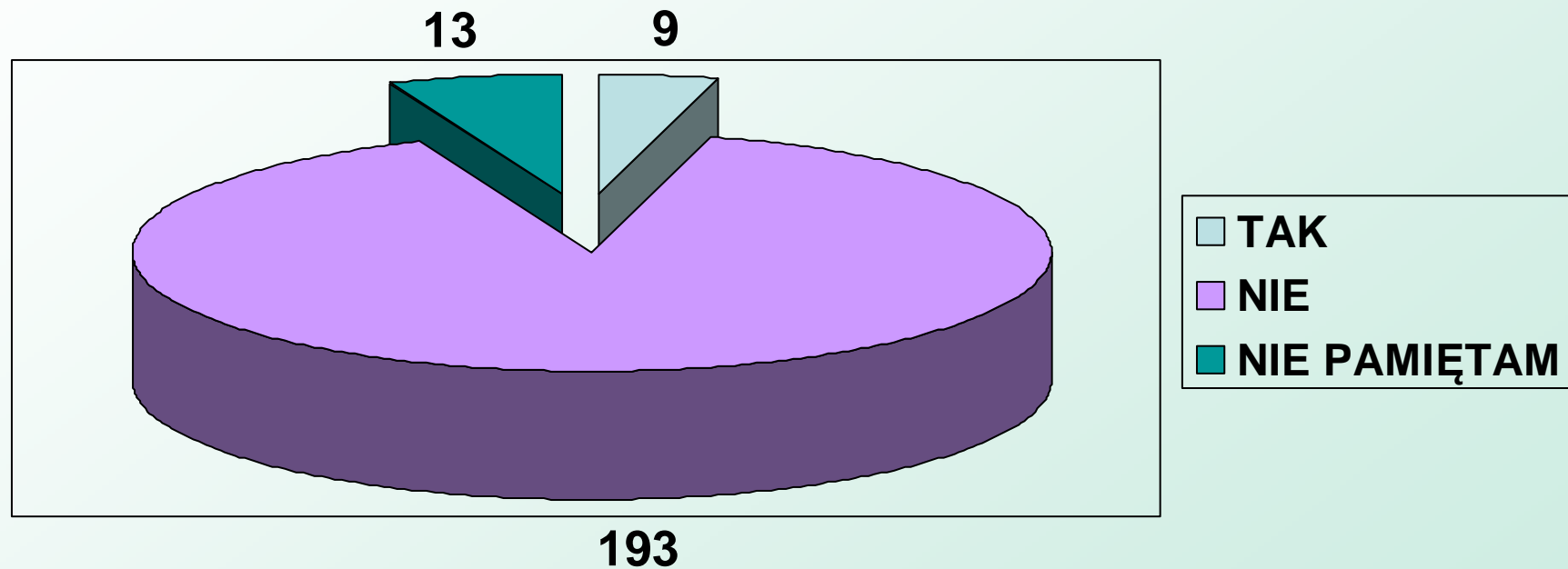

## 17. Jeśli tak, to działałeś:

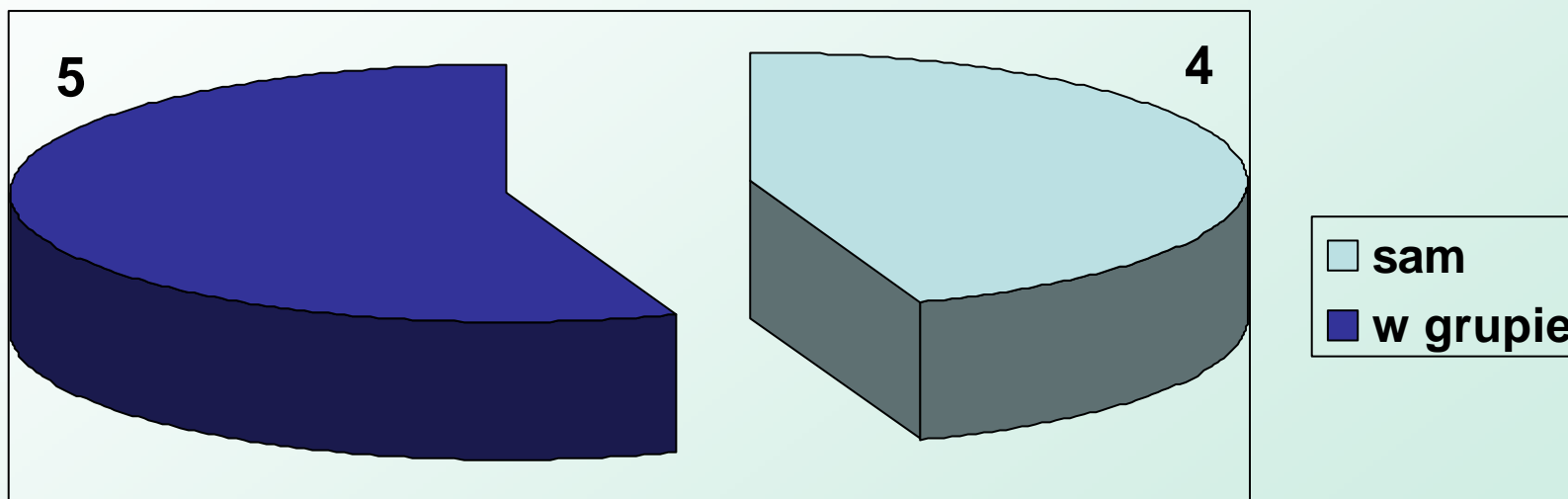

# 18. Jaka była to forma przemocy

(możesz zaznaczyć więcej niż jedną odpowiedź)

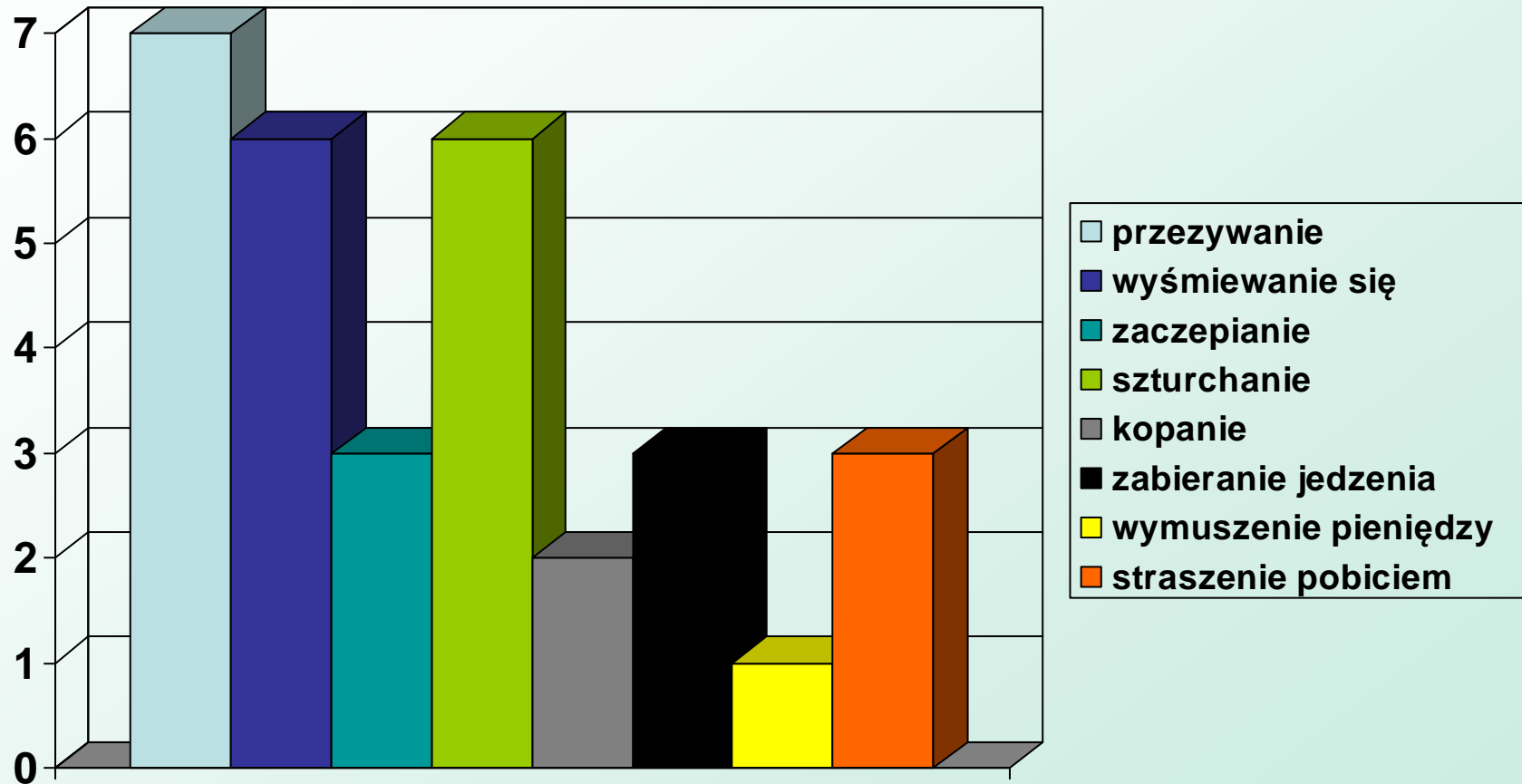

# 19. Dlaczego dokonywałeś/aś przemocy?

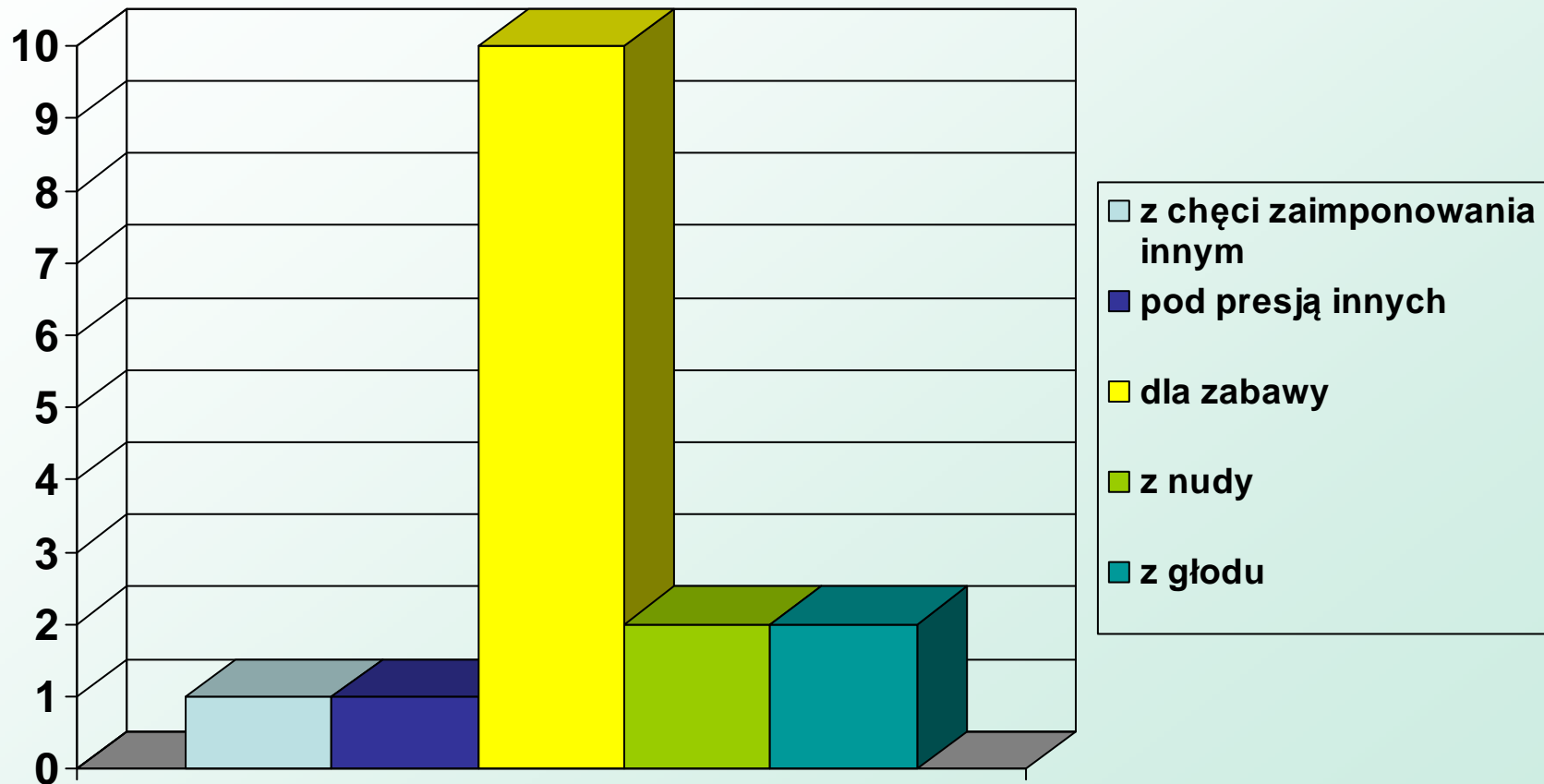



**20. Czy poniosłeś/aś konsekwencje związane z dokonaną przez Ciebie przemocą?**

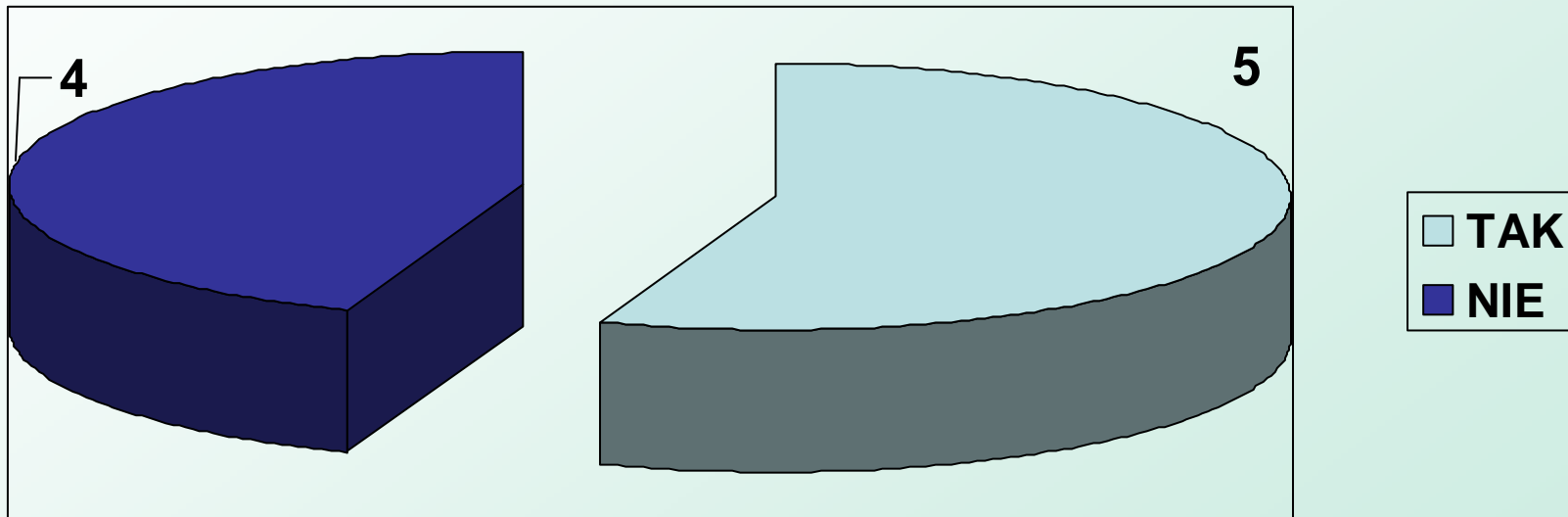

## 21. Jeżeli tak, to jakie?

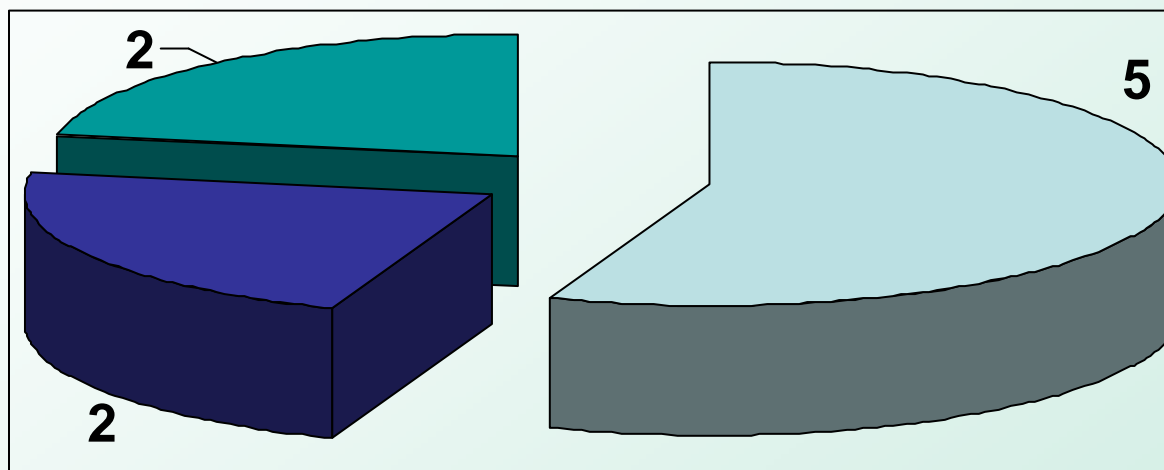

- dyscyplinarne w szkole
- wychowawcze od rodziców
- inne

## **22. Co proponujesz uczynić aby w Twojej szkole i jej okolicy nie miały miejsca akty przemocy?**

Większość uczniów twierdzi że jest OK. Jednak proponują:

- zaostrzyć rygor
- zwiększyć monitoring,
- przeprowadzać rozmowy nt przemocy i ich konsekwencji,
- organizować spotkania z policją,
- otworzyć siłownię – w większym wymiarze godzin,
- aby zajęcia nie kończyły się tak późno jak w przypadku klas drugich.

## **22. Co proponujesz uczynić aby w Twojej szkole i jej okolicy nie miały miejsca akty przemocy?**

Uczniowie chcieliby aby:

- było więcej pracy policji
- były częstsze patrole policji
- policja i straż miejska więcej się angażowała 2x

## **22. Co proponujesz uczynić aby w Twojej szkole i jej okolicy nie miały miejsca akty przemocy?**

Uczniowie także uważają, że:

- nic nie trzeba robić, stosowane środki są wystarczające
- nie można nic zmienić
- nic, jest dobrze pod względem bezpieczeństwa
- nie da się zlikwidować przemocy.

## 23. Czy w swojej szkole czujesz się bezpiecznie?

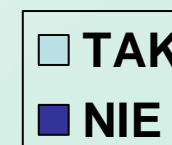
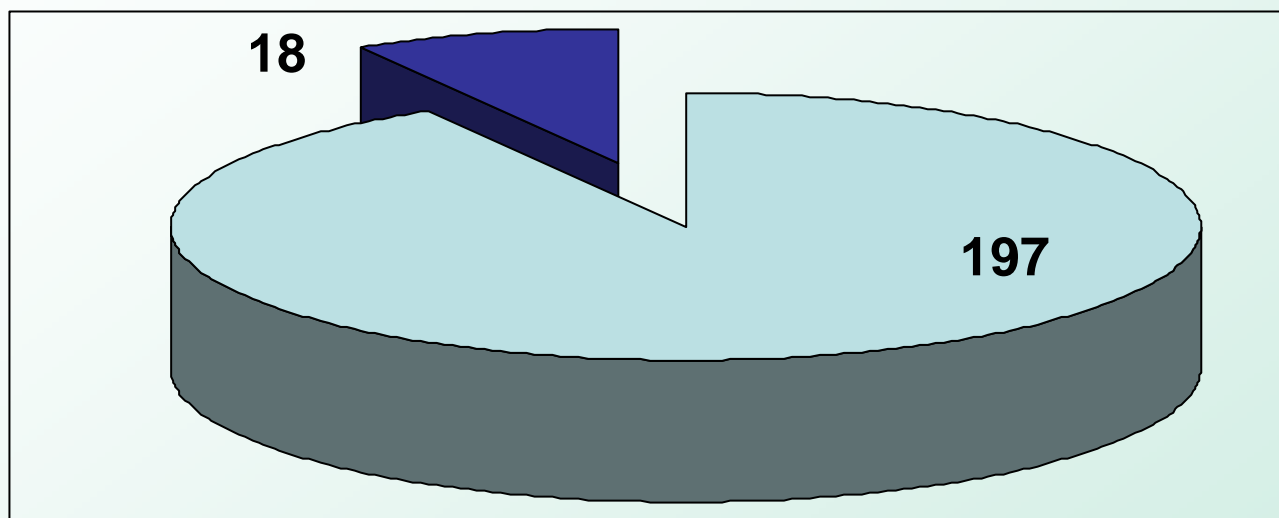

# Wyniki ankiety przeprowadzonej wśród grona pedagogicznego.



# 1. Czy był/a Pan/Pani świadkiem przemocy w szkole ?

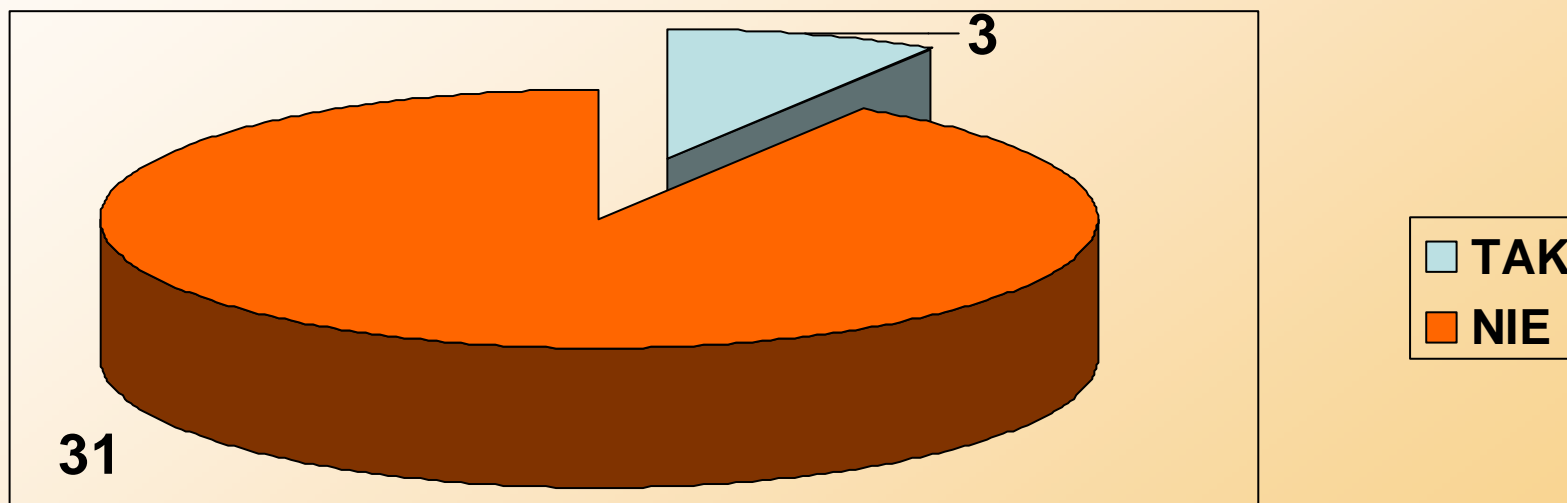



2. Jeżeli tak, to jakiego rodzaju była to przemoc?

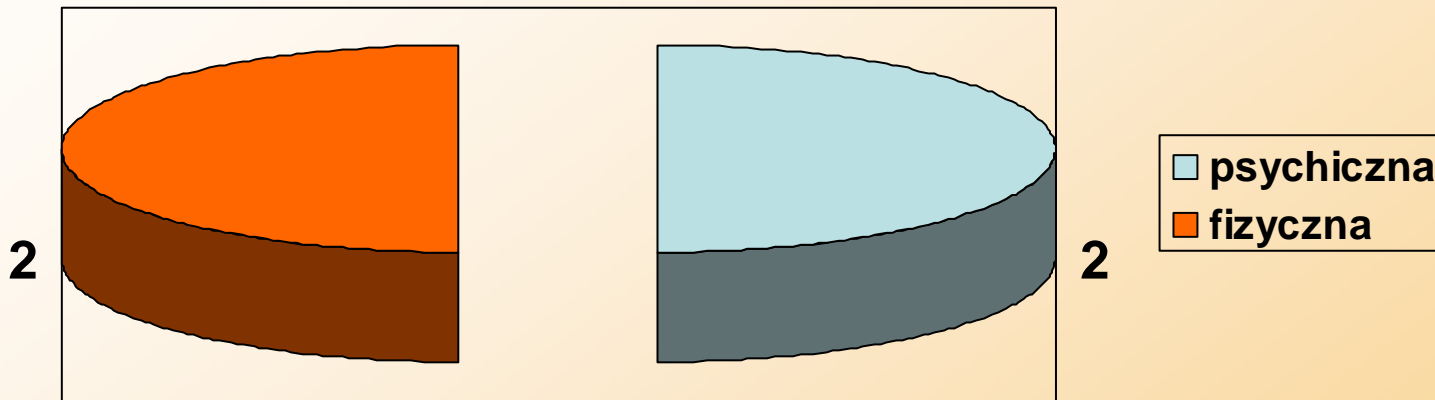

3. Czy zareagował/a Pan /Pani na fakt przemocy?

**TAK – odpowiedziały 3 osoby**

## 4. Jeżeli tak, to, kogo o tym fakcie Pan/Pani powiadomił/a?

- dyrektora - 0
- wychowawcę - **2**
- pedagoga - **1**
- rodziców - **1**
- policję - 0
- nikogo - 0
- inne - 0

5. Czy wie Pan/Pani jak zakończyła się sprawa ?

- tak 2
- nie 1

6. Jeżeli tak, to jaki udział był Pana/ Pani w tej sprawie?

- uczestniczyłem/łam w czynnościach od początku do końca 2
- po zdarzeniu nie brałem/łam udziału w czynnościach 0

## 7. Czy rozmawia Pan/Pani z uczniami o przemocy?

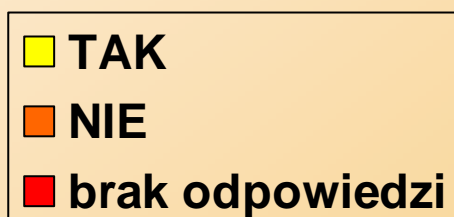
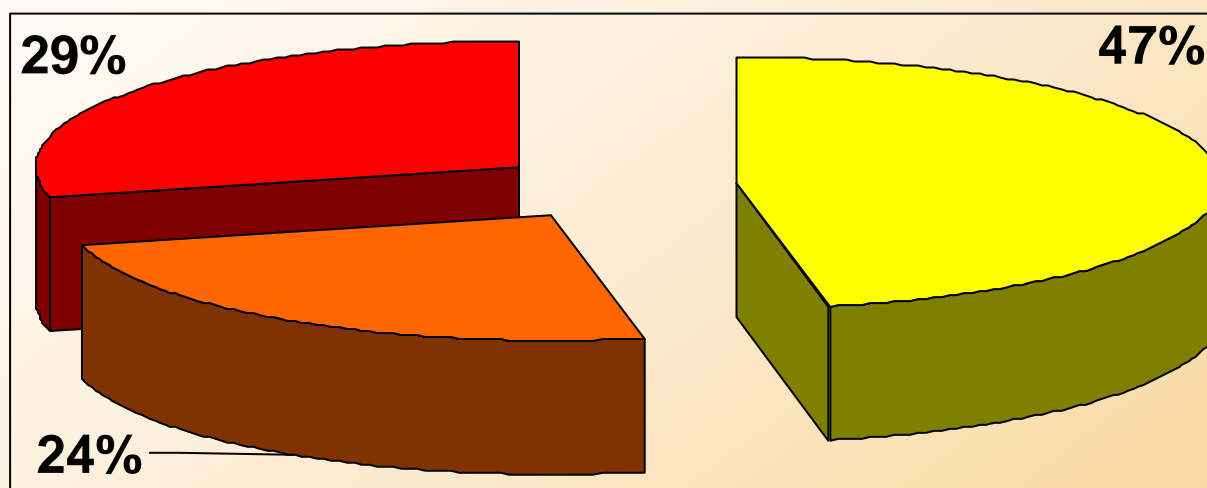

8. Jeżeli tak, to proszę o podanie, w jakiej formie prowadzone są te rozmowy?

- dyskusja,
- praca w grupach,
- dyskusja na lekcji,
- rozmowa bezpośrednio z uczniami,
- wyświetlanie filmów DVD z biblioteki szkolnej.

9. Czy uważa Pan/Pani, że w Pana/Pani szkole jest bezpiecznie?

**100 % odpowiedzi TAK**

10. Czy czuje się Pan/Pani w swojej szkole bezpiecznie?

**100 % odpowiedzi TAK**

## 11. Kto według Pana/Pani jest odpowiedzialny za przemoc w szkole?

- Ministerstwo Edukacji
- wszyscy jesteśmy za nią odpowiedzialni  
a bardziej szczegółowo to uczniowie, rodzice,  
nauczyciele, dyrektor, pedagog, środowisko,
- brak zabezpieczenia przed intruzami.

# Wyniki ankiety przeprowadzonej wśród rodziców.



Ankietę wypełniło **76** osób.

Ankiety wypełnili rodzice  
uczniów z klas:

**II b, II c, III a, III e**

oraz **II ag i III ag**



# 1. Czy Pana/Pani dziecko było ofiarą przemocy ?

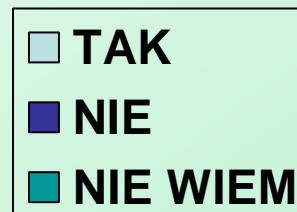
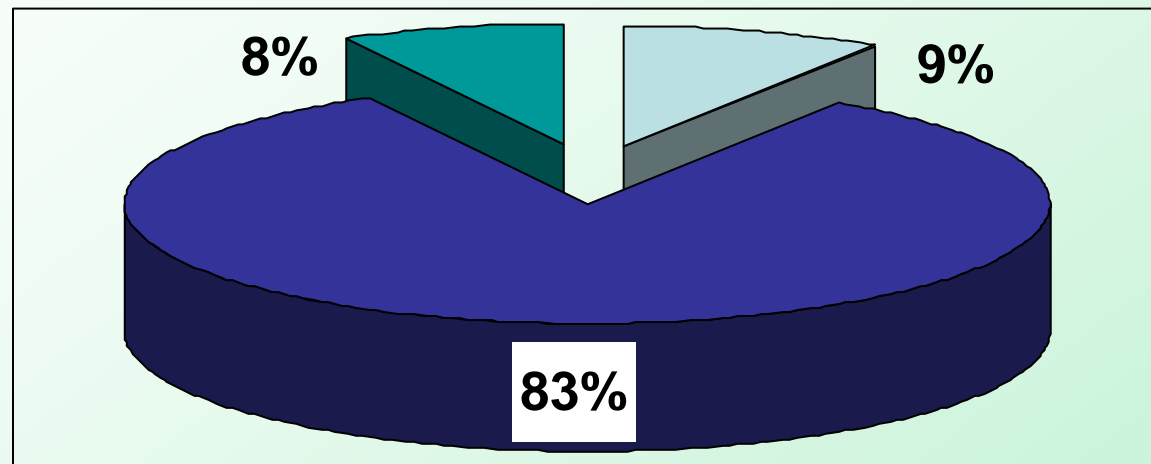

## 2. Jeśli tak, to jaki był rodzaj tej przemocy ?

(można zaznaczyć obie odpowiedzi)

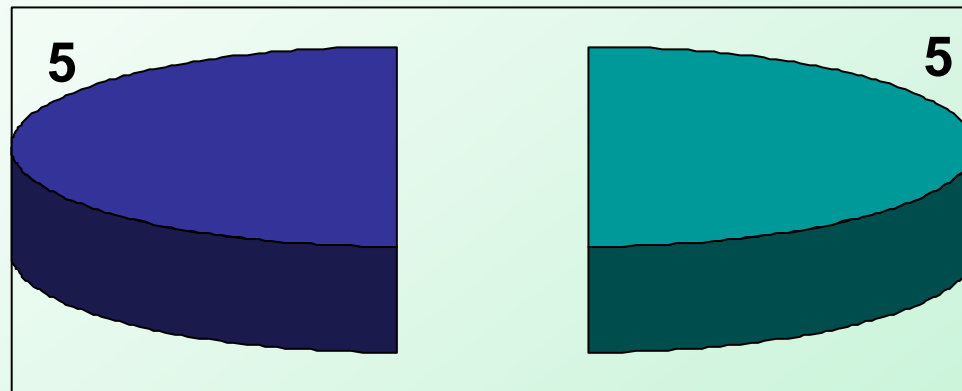

■ FIZYCZNA  
■ PSYCHICZNA

### 3. Gdzie miało miejsce zdarzenie ?

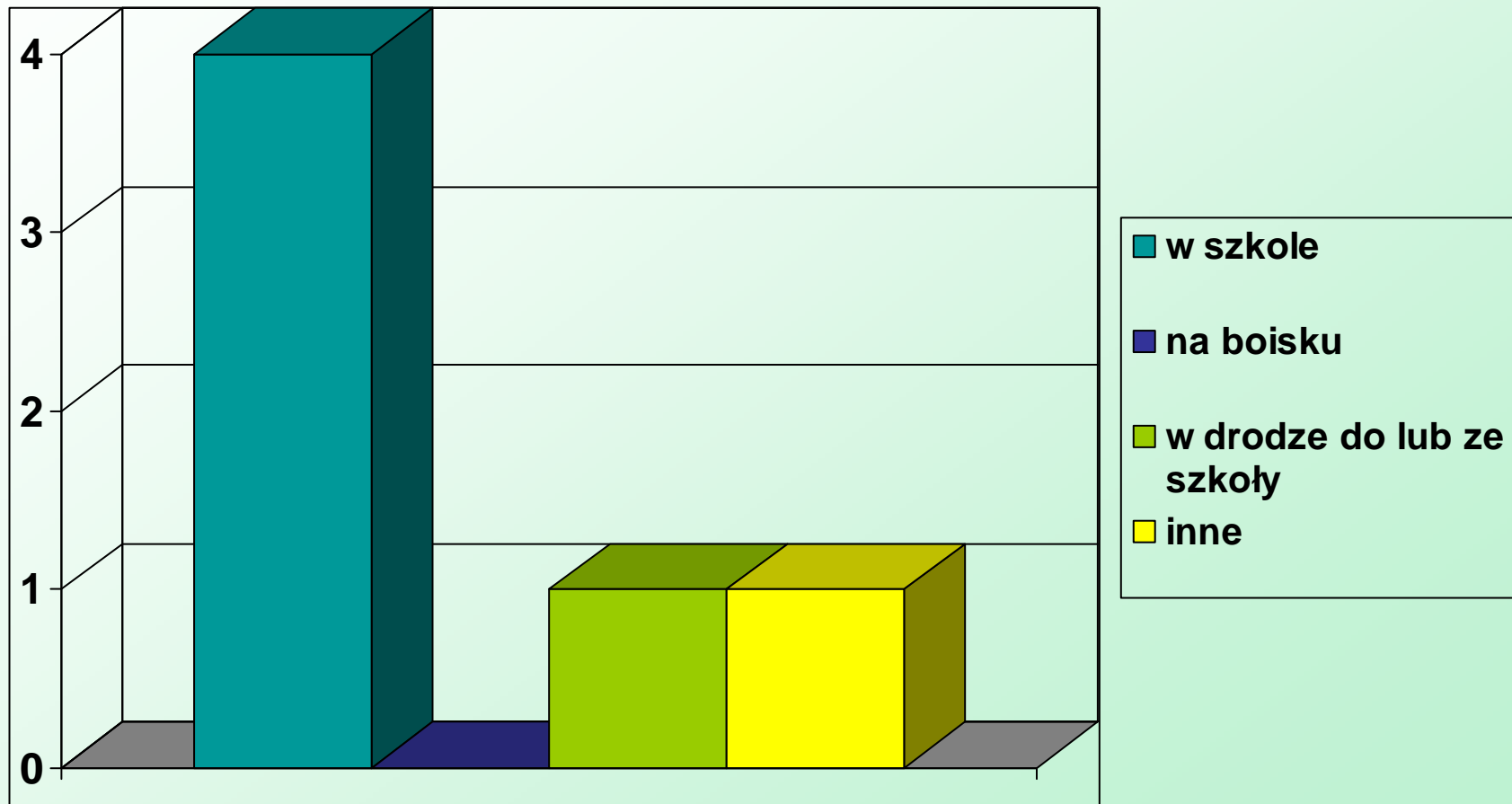

## 4. Czy sprawca przemocy był znany dziecku?

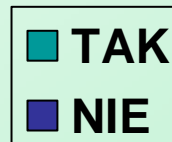
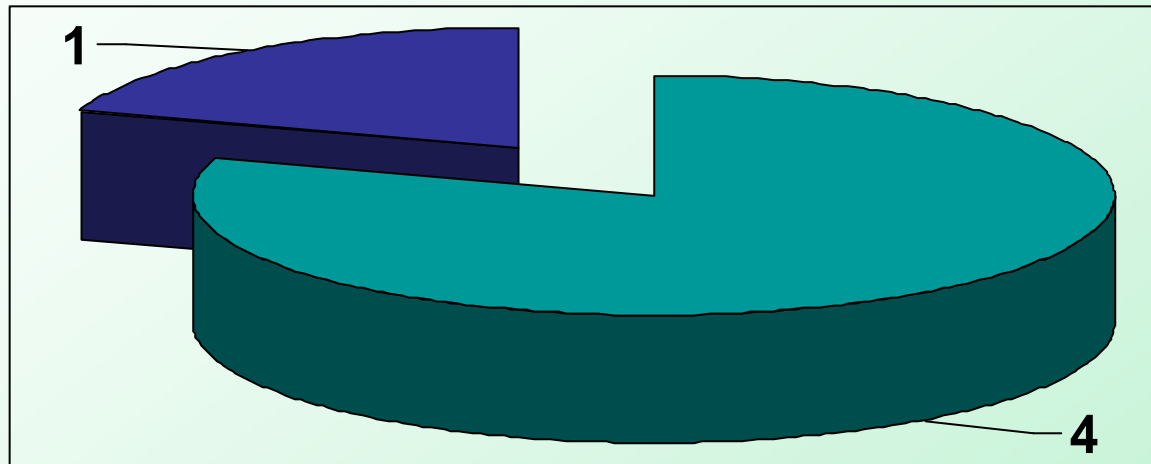

## 5. Czy powiadomiono kogoś o tym fakcie?

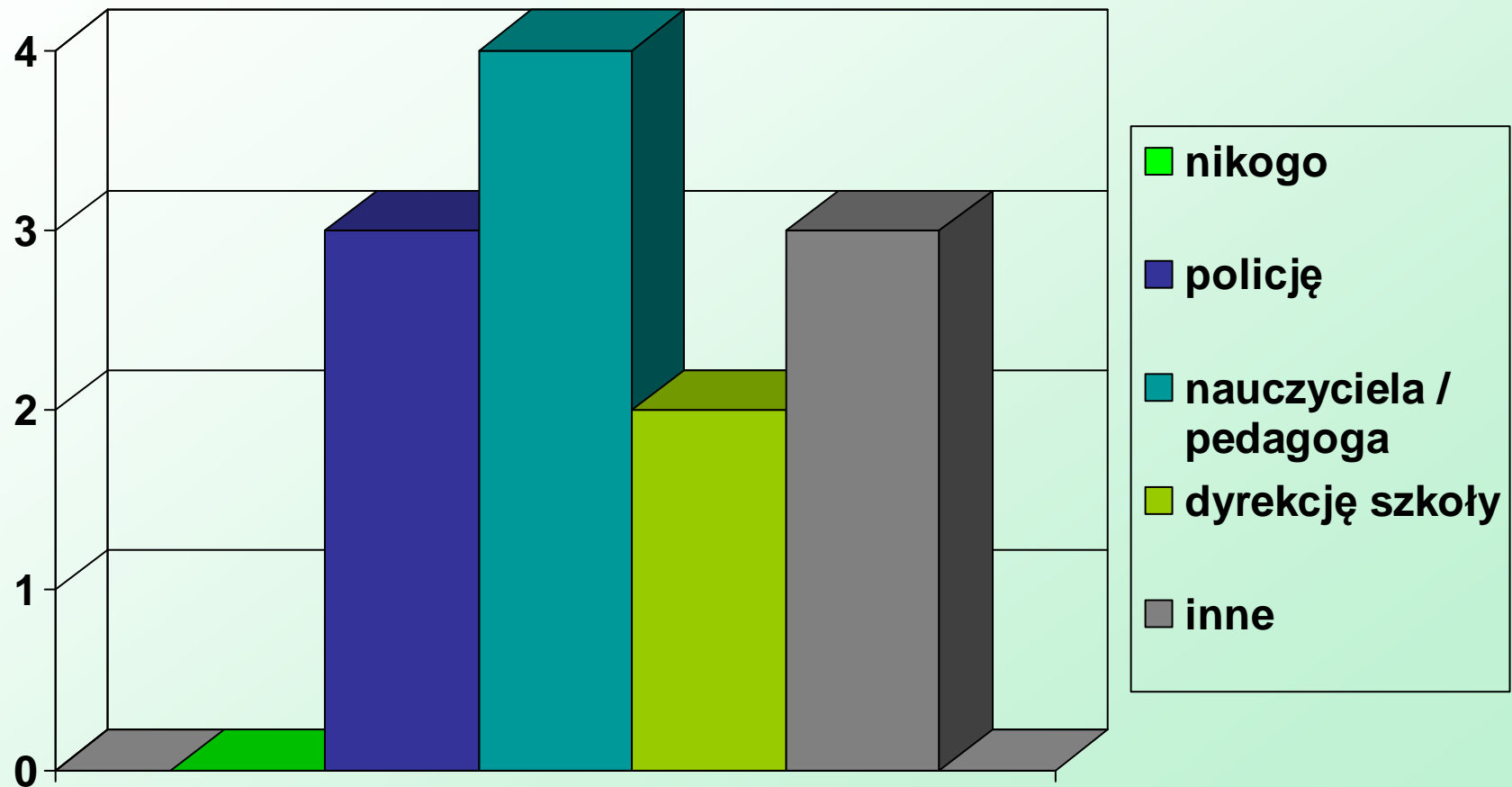

## 6. Czym był spowodowany brak powiadomienia?

- a) potraktowanie zdarzenia jako jednorazowego wybryku – 1
- b) niechęć (z braku wiary, przekonania, zaufania) do instytucji - 0
- c) ewentualna obawa przed sprawcą - 0
- d) groźby ze strony sprawcy - 0

## 7. Czy sprawca poniósł konsekwencje za swój czyn?

- a) **nie - 2**
- b) dyscyplinarne w szkole - 0
- c) dyscyplinujące przez Policję -0
- d) **postępowanie przed Sądem - 1**
- e) **nie wiem - 4**

## 8. Czy Pan/Pani uważa, że szkoła do której uczęszcza dziecko jest bezpieczna?

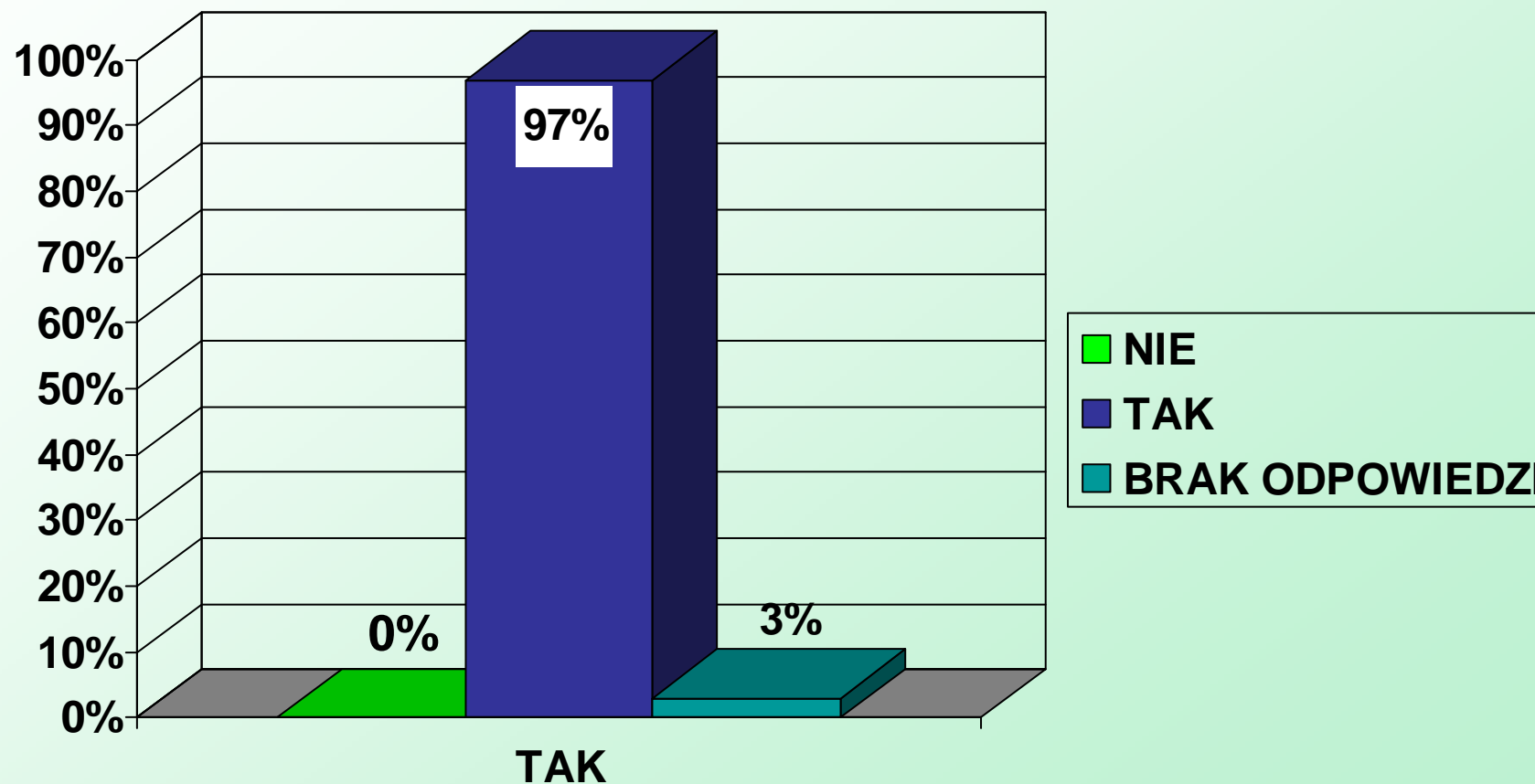



## 9. Kto według Pana/Pani jest odpowiedzialny za istnienie przemocy w szkole?

- Dyrekcja
- Uczniowie 4x
- Zdemoralizowana młodzież
- Personel
- Rodzice 4x (za brak interesowania się młodzieżą)
- Nauczyciele 3x
- Mało szkoleń o zachowaniu się w danym miejscu
- Różne przyczyny
- Internat
- Państwo
- Brak czasu na rozmowy z dziećmi
- XXI wiek – sytuacja panująca na świecie.

## **10. Co Pan/Pani proponuje uczynić, by w szkole dziecka i jej okolicy było bezpiecznie?**

- Wyciągać konsekwencje za nawet najdrobniejsze przewinienia
- Uczyć młodzież jak postępować w życiu
- Organizować pogadanki z odpowiednimi ludźmi – policja, psycholog
- Wprowadzić zajęcia teatralne
- Dyżury i obserwacje zatrudnionego dozorczy
- Więcej dyżurów nauczycieli na przerwach 2x
- Więcej ochrony na przerwach
- Promować pozytywne wzorce i zachowania
- Wykłady nt. przemocy

## **10. Co Pan/Pani proponuje uczynić, by w szkole dziecka i jej okolicy było bezpiecznie?**

- Rozmowy z psychologiem, policjantami
- Prowadzić rozmowy z dziećmi, rodzicami (nie bagatelizować problemów dzieci)
- Duża czujność
- Sprawdzać czy dzieci nie wprowadzają osób obcych (sprzedających narkotyki i środki odurzające)
- Żeby Nasze prawo oświatowe było bardziej rygorystyczne
- Zamontować oświetlenie
- Zatrudnić ochroniarza
- Monitoring (w szkole, wokół szkoły) 7x

**DZIĘKUJEMY ZA UWAGĘ!**

